

MANUAL DE OPERAÇÃO DO PROGRAMADOR DE ALARMES MOD. EB-14



EBEST COM. DE PROD. ELETRÔNICOS LTDA

<http://www.ebest-eng.com.br>

ebest-eng@uol.com.br

Av. Otávio Braga de Mesquita, 1299, 2º andar SL 7

GUARULHOS – SP Cep: 07191-000

Tel./Fax: (11) 2406-7073

ÍNDICE

| | |
|------------------------------------|----|
| 1. Conexões | 3 |
| 1.1. Seleção de Voltagem..... | 3 |
| 2. Funcionamento | 3 |
| 2.1. Desativação Temporária | 4 |
| 2.2. Toque Manual | 4 |
| 3. Programação | 4 |
| 3.1. Acertar horário e data..... | 4 |
| 3.2. Programar Alarmes | 5 |
| 3.2.1. Campos dos Alarmes | 5 |
| 3.2.2. Programando um Alarme | 6 |
| 3.3. Feriados..... | 7 |
| 3.3.1. Feriados Móveis..... | 7 |
| 3.3.2. Consultar Feriados | 8 |
| 3.3.3. Incluir Feriado..... | 9 |
| 3.3.4. Excluir Feriado..... | 9 |
| 3.4. Horário de Verão..... | 10 |
| 4. Senha | 11 |
| 5. Características Técnicas | 11 |
| 6. Certificado de Garantia | 12 |
| 7. Como conectar o aparelho..... | 13 |

1. Conexões

(1,2) – 110V ou 220V

3 – NA1 - Rede

4 – NA1 – Campainha

5- Comum com borne 1

NA = Contato Normalmente Aberto

Nota importante:

NÃO EMPENHE MUITA FORÇA AO APERTAR OS PARAFUSOS DO CONECTOR. ELE É FRÁGIL E PODE ESPANAR!!!



Diagrama Elétrico de Ligação

Para ligar o aparelho basta providenciar apenas uma entrada de energia e as conexões de saída para o acionamento. Para a entrada de energia é fornecido um cabo de alimentação padrão de dois pinos para ser plugado a uma tomada comum, 110V ou 220V. A seleção de voltagem é automática.

Para conectar a saída, abra a caixa, procurar os bornes 3 e 4 ou NA1/ NA1 e conectar conforme o Item 7 deste manual. **Atenção:** Este aparelho não fornece energia para sirene, mas interrompe o circuito que a alimenta. Não ligue a sirene diretamente nos bornes 3 e 4, pois não funciona. Siga os desenhos do Item 7, pág. 14 e 15.

O Interruptor manual externo passa a ser opcional, pois é possível o acionamento manual a partir deste relógio.

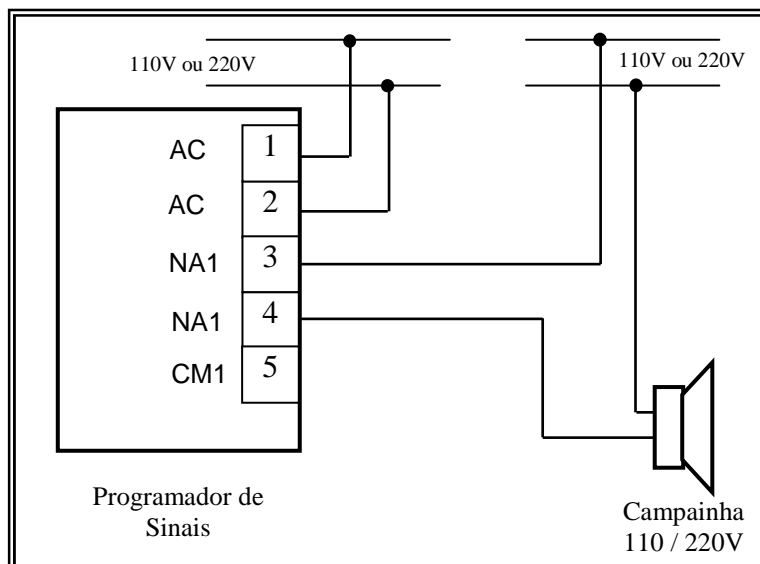
1.1. Seleção de Voltagem

Este aparelho é bivolt automático. Não necessita seleção de voltagem.

2. Funcionamento

Sua função básica é tocar uma campainha em horários e dias da semana programados, podendo a duração do toque ser ajustada de um a quarenta segundos.

A Programação é simples, possui display LCD alfanumérico que facilita a compreensão da programação, com menus em português. Qualquer pessoa está habilitada a programar os alarmes.

A bateria interna garante a preservação do horário do relógio mesmo na falta de energia. Se a bateria se esgotar, somente o horário do relógio é perdido. Todas as

memórias de alarme estão gravadas em memória não volátil. A expectativa de vida da bateria é de cinco anos.

2.1. Desativação Temporária

Se pressionada a tecla ESC, é possível impedir o acionamento da campainha, como por exemplo nas férias, ou anular o toque em algum horário específico sem necessitar reprogramá-lo. Caso a senha esteja habilitada, aguarde 5 seg. pressionando esta tecla para obter a mesma função.

Basta um novo toque nesta mesma tecla para voltar à operação normal.

2.2. Toque Manual

Você pode através do teclado acionar a campainha (sirene) manualmente. Para isto deve-se primeiramente pressionar a tecla ESC, que desabilita o toque automático. Em seguida pressionar a tecla ENTER. A campainha tocará enquanto esta tecla estiver pressionada.

3. Programação

3.1. Acertar horário e data

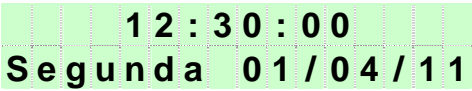
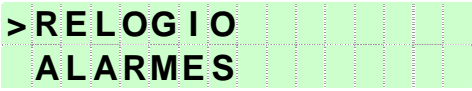
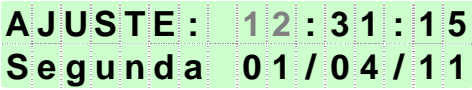
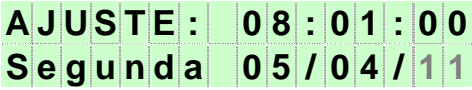
| | | |
|---|--------------------------------------------------------------------------------------------------------------------------------------------------------------------------------------------------------------------------------------------------------------------------------------------------------------------------------------------------------------------------------------------------------------------|--------------------------------------------------------------------------------------|
| 1 | Pressione a tecla ENTER [↵] na tela principal. |  |
| 2 | Digite a Senha, caso essa for solicitada (ver passo 3 do item “4. Senha”). Pelas teclas SETAS [↑↓], selecione “RELOGIO” e pressione ENTER [↵]. |  |
| 3 | Ajuste a HORA correta, pressionando as teclas SETAS [↑↓]. A tecla ENTER [↵] passa para o próximo campo a ser ajustado e a tecla ESC volta ao campo anterior. |  |
| 4 | Ajuste a data começando pelo ano, depois pelo mês e por fim o dia. O dia da semana é ajustado automaticamente. Para sair deste menu, pressione a tecla ENTER [↵] ou ESC, até que a tela que a palavra “AJUSTE” desapareça. Ao confirmar o dia com a tecla ENTER [↵] as datas dos feriados móveis podem ser calculadas e gravadas nas primeiras 5 posições de memória dos feriados. Ver item “3.3. Feriados”. |  |

3.2. Programar Alarmes

3.2.1. Campos dos Alarmes

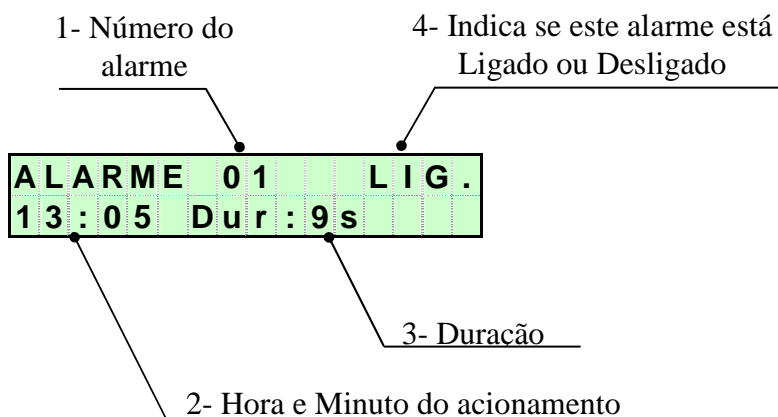

1- Número do Alarme: indica qual dos alarmes (1 a 60) está sendo mostrado ou alterado.

2- Hora e Minuto: é a Hora (0 a 23) e o Minuto (0 a 59) que este alarme será tocado.

3- Duração: é o tempo, em Segundos (1 a 40), que a campainha ficará acionada quando esse alarme for acionado.

4- Liga/Desliga: Liga ou Desliga o alarme. O alarme só acionará a campainha, no horário programado, se ele estiver ligado.

5- Dias: Determina o dia da semana em que o alarme será acionado.

| | |
|-------|---------|
| Dias: | STQQSSD |
| | L-L-L-- |

Neste exemplo o alarme foi programado para acionar somente segunda, quarta e sexta-feira.

3.2.2. Programando um Alarme

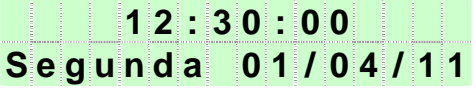
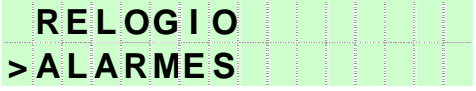
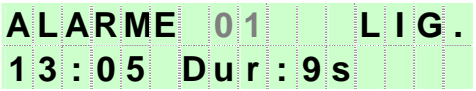
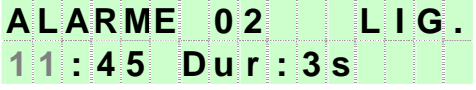
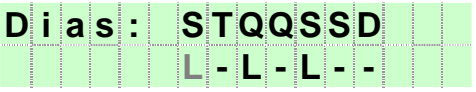
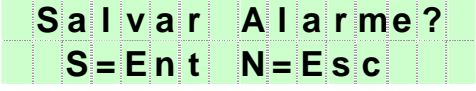
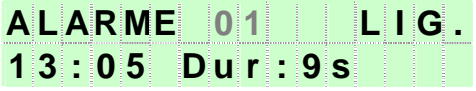
| | | |
|---|---------------------------------------------------------------------------------------------------------------------------------------------------------------------------------------------------------------------------------------------------------------------------------------------------------------------------------------------------|------------------------------------------------------------------------------------------------------------------------------------------------------------------------------------------|
| 1 | <p>Pressione a tecla ENTER [↵] na Tela principal.</p> |  |
| 2 | <p>Digite a Senha, caso essa for solicitada (ver passo 3 do item Digite a Senha, caso essa for solicitada (ver passo 3 do item “4. Senha”).</p> <p>Pelas teclas SETAS [↑↓], selecione “ALARMES” e pressione ENTER [↵].</p> |  |
| 3 | <p>Na tela de seleção de Alarmes, quando o número do alarme estiver piscando, escolha pelas teclas SETAS [↑↓] um dos 60 a ser programado.</p> <p>Escolhido um dos alarmes, pressione ENTER [↵], para iniciar a edição do alarme.</p> |  <p>IMPORTANTE: a ordem que os alarmes são inseridos não altera o funcionamento do relógio.</p> |
| 4 | <p>Programe a HORA desejada, pressionando as teclas SETAS [↑↓].</p> <p>Use a tecla ENTER [↵] para passar ao próximo campo a ser ajustado ou a tecla ESC para voltar ao campo anterior.</p> <p>Use as teclas SETAS [↑↓] para alterar o valor dos campos.</p> |   |
| 5 | <p>Pressione a tecla ENTER [↵] ou ESC, e se algum campo foi alterado, surgirá a pergunta “Salvar Alarme?”, senão apenas retornará a tela de seleção de alarme do passo 3.</p> <p>Pressione a tecla ENTER [↵] para confirmar a alteração do Alarme ou ESC para cancelar as alterações e recuperar os valores que foram alterados deste Alarme.</p> |  |
| 6 | <p>Para sair deste menu, pressione a tecla ESC novamente ou, para programar um novo alarme, volte ao passo número 3.</p> |  |

3.3. Feriados

Feriados são dias no ano que o sinal não será acionado.

Há 2 tipos de feriados: os móveis e os fixos.

Os feriados móveis são inseridos nas memórias de feriados sempre que o dia é confirmado pela tecla ENTER [↵], no menu “RELÓGIO, e a cada virada de ano, se essa função estiver habilitada (ver item “3.3.1 Feriados Móveis”).

Os feriados móveis já programados são: segunda, terça e quarta de carnaval, sexta-feira santa e Corpus Christi.

Os feriados fixos já programados são: 01/jan, 21/abr, 01/mai, 07/set, 12/out, 02/nov, 15/nov e 25/dez.

No menu de feriados é possível consultar os feriados programados, incluir novos feriados (como o aniversário do município) ou excluir um feriado.

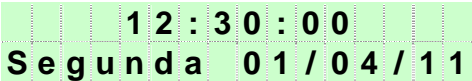
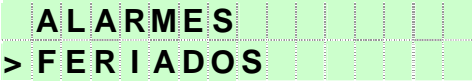
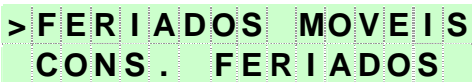
| | | |
|---|--------------------------------------------------------------------------------------------------------------------------------------------------------|--------------------------------------------------------------------------------------|
| 1 | Para acessar o menu de feriados, pressione a tecla ENTER [↵] na tela principal. |  |
| 2 | Digite a Senha, caso essa for solicitada (ver passo 3 do item “4. Senha”). Usando as teclas SETAS [↑↓], selecione “FERIADOS” e pressione ENTER [↵]. |  |
| 3 | No menu de feriados é possível consultar os feriados programados, incluir novos feriados (como o aniversário do município) ou excluir um feriado. |  |

3.3.1. Feriados Móveis

Os feriados móveis são inseridos nas memórias de feriados sempre que o dia é confirmado pela tecla ENTER [↵], no menu “RELÓGIO, e a cada virada de ano.

Este menu permite desabilitar essa função de cálculo automático dos feriados móveis, possibilitando assim que um feriado móvel excluído não retorne à memória ao se alterar o relógio ou na virada de ano.

Os feriados móveis que são inseridos automaticamente são: segunda, terça e quarta de carnaval, sexta-feira santa e Corpus Christi.

| | | |
|---|--------------------------------------------------------------------------------------------------------------------------------------------------------------------------------|-----------------------------------------------------------------------------|
| 4 | No menu de feriados selecione a opção “FERIADOS MOVEIS”, seguindo os passos de 1 a 3 e pressione ENTER [↵] para confirmar . | <pre>> F E R I A D O S M O V E I S C O N S . F E R I A D O S</pre> |
| 5 | Com as teclas SETAS [↑↓], selecione “HABILITAR”, para tornar automático a gravação dos feriados móveis ou “DESABILITAR”, para cancelá-la e pressione ENTER [↵] para confirmar. | <pre>F E R I A D O S M O V E I S H A B I L I T A R</pre> |

3.3.2. Consultar Feriados

No menu “Consultar Feriados” é possível visualizar as 24 posições de memória usadas para armazenar os feriados.

As posições de 1 a 5 se referem aos feriados móveis (segunda, terça e quarta de carnaval, sexta-feira santa e Corpus Christi, programados automaticamente ao acertar o horário e a data), enquanto as posições de 6 a 24 são para feriados com data fixa.

| | | |
|---|------------------------------------------------------------------------------------------------------------------------------------------------------------------------------------------------------------------------------------------------------------------------------------------------------------------------------------------------------|------------------------------------------------------------------------------------------------------------------------------------------------|
| 6 | Para consultar os feriados programados, pressione a tecla ENTER[↵] quando o item “CONS. FERIADOS” estiver selecionado na tela do menu de feriados. | <pre>> C O N S . F E R I A D O S I N C L U I R F E R I A D O</pre> |
| 7 | <p>Conforme a própria tela indica, use as teclas SETAS [↑↓] para visualizar cada uma das 24 posições da memória de feriados.</p> <p>São mostrados apenas o dia e o mês de cada feriado, quando a memória está ocupada, ou é mostrado “-- / --” quando a posição está vazia.</p> <p>Para sair e voltar ao menu de feriados pressione a tecla ESC.</p> | <pre>U S E S E T A S O U E S C N . 1 0 7 / 0 3</pre> <pre>U S E S E T A S O U E S C N . 2 4 - - / - -</pre> |

3.3.3. Incluir Feriado

No menu “Inclui Feriado” é possível acrescentar um feriado.

| | | |
|----|--------------------------------------------------------------------------------------------------------------------------------------------------------------------------------------------------------------------------------------------|------------------------------------------------------------------------------------|
| 8 | Para incluir um feriado, pressione a tecla ENTER[↵] quando o item “INCLUIR FERIADO” estiver selecionado na tela do menu de feriados. | <pre> CONS. FERIADOS > INCLUIR FERIADO </pre> |
| 9 | Use as teclas SETAS [↑↓] para selecionar o dia desejado e pressione a tecla ENTER[↵]. Use as teclas SETAS [↑↓] para selecionar o mês desejado e pressione a tecla ENTER[↵]. | <pre> INCLUA UMA DATA 01 / 01 INCLUA UMA DATA 01 / 01 </pre> |
| 10 | Ao confirmar o mês, surgirá uma tela solicitando a confirmação da inclusão do feriado. Pressione a tecla ENTER[↵] para salvar o feriado em uma memória ou a tecla ESC para descartar o feriado digitado e retornar ao menu de feriados. | <pre> CONFIRMA INCL. ? S = Ent N = Esc </pre> |

OBSERVAÇÕES:

1. Ao confirmar a inclusão, a data será salva na menor posição de memória disponível a partir da posição 6.
2. Se não houver posição de memória disponível, surgirá na tela a mensagem “MEMÓRIA CHEIA” por 2 segundos e então retornará ao menu de feriados.
3. Se um feriado errado foi confirmado e salvo, basta excluí-lo e incluí-lo novamente.

3.3.4. Excluir Feriado

No menu “Excluir Feriado” é possível apagar um feriado.

| | | |
|----|--------------------------------------------------------------------------------------------------------------------------------------|-------------------------------------------------------------|
| 11 | Para excluir um feriado, pressione a tecla ENTER[↵] quando o item “EXCLUIR FERIADO” estiver selecionado na tela do menu de feriados. | <pre> INCLUIR FERIADO > EXCLUIR FERIADO </pre> |
| 12 | Use as teclas SETAS [↑↓] para selecionar a data que deseja excluir e pressione a tecla ENTER[↵] para confirmar. | <pre> SELEC. A DATA N. 01 07 / 03 </pre> |
| 13 | Pressione a tecla ENTER [↵] para confirmar a exclusão do feriado ou ESC para sair sem apagá-lo. | <pre> CONFIRMA EXCL. ? S = Ent N = Esc </pre> |

Obs.: Os feriados móveis (segunda, terça, quarta de carnaval, sexta-feira santa e Corpus Christi) são inseridos nas memórias de feriados sempre que a data é alterada o menu “RELÓGIO” e a cada virada de ano.

3.4. Horário de Verão

É possível programar o relógio para que esse se ajuste ao horário de verão automaticamente.

Atualmente, o horário de verão é adotado nas regiões Sul, Sudeste e Centro-Oeste. Desde 2008, com o DECRETO Nº 6.558, DE 8 DE SETEMBRO DE 2008, o início é no terceiro domingo de outubro, e o final no terceiro domingo de fevereiro, exceto quando este coincide com o carnaval, sendo então o horário prorrogado em uma semana.

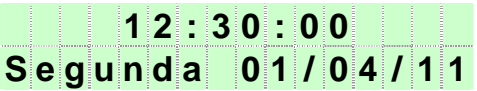
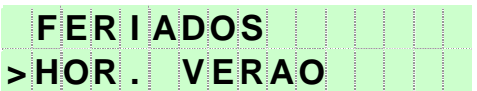
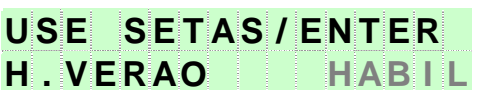
| | | |
|---|------------------------------------------------------------------------------------------------------------------------------------------------------------------------------------------------------------------------------------------------------------------------------------------------------------------|------------------------------------------------------------------------------------|
| 1 | Para habilitar ou desabilitar o horário de verão, pressione a tecla ENTER [↵] na Tela principal. |  |
| 2 | Digite a Senha, caso essa for solicitada (ver passo 3 do item “4. Senha”). Usando as teclas SETAS [↑↓], selecione “HOR. VERÃO” e pressione ENTER [↵]. |  |
| 3 | Com as teclas SETAS [↑↓], selecione “HABIL” para habilitar e tornar automático o ajuste do horário de verão ou selecione “DESAB” para desabilitar a alteração para o horário de verão. Pressione a tecla ENTER [↵] para salvar a alteração e sair. Pressione a tecla ESC para cancelar a alteração e sair. |  |

4. Senha

É possível habilitar uma senha para bloquear o acesso ao menu, evitando que alguém não autorizado altere os dados do aparelho.

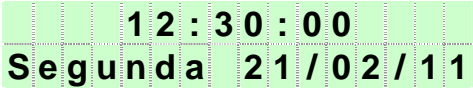
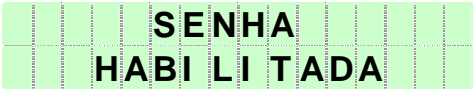
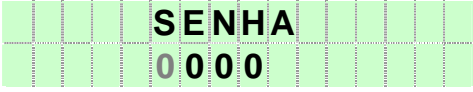
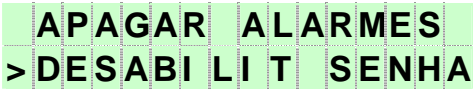
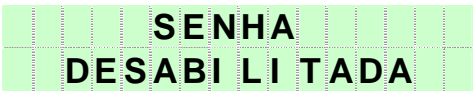
| | | |
|---|---------------------------------------------------------------------------------------------------------------------------------------------------------------------------------------------------------------------------------------------------|--------------------------------------------------------------------------------------|
| 1 | Na tela principal, pressione as teclas ESC e ENTER [↵] simultaneamente. |  |
| 2 | Surgirá uma mensagem indicando que a senha foi habilitada. |  |
| 3 | Ao retornar à tela do relógio, pressione a tecla ENTER [↵]. Na tela de senha, use as teclas SETAS [↑↓] para alterar o dígito, e as teclas ENTER [↵] e ESC para avançar e retornar os dígitos. <u>A SENHA É FIXA E O VALOR É 1245</u> |  |
| 4 | Com a Senha correta, surgirá um novo item “Desabilit Senha” no menu de rolagem. Para desabilitar a Senha, use as teclas SETAS [↑↓] e posicione em “SENHA DESABILIT” e pressione ENTER [↵]. |  |
| 5 | Surgirá uma tela confirmando que a Senha foi desabilitada e voltará para a tela principal do relógio. |  |

5. Características Técnicas

Tensão de entrada: Bivolt automático, de 90V a 260V

Consumo: 2W

Tensão da Carga (sirene): 110 ou 220V

Corrente Max. da carga: 5A

Potência máxima de carga na saída: 500W (110V) ou 1000W(220V)

Número max. de programações: 60

Precisão do relógio: 5ppm ou erro inferior a 2 min. por ano.



CERTIFICADO DE GARANTIA

Este certificado garante a execução de serviço de reparo e assistência técnica ao produto que apresente defeito de fabricação ou mal funcionamento, conforme condições abaixo:

PRODUTO:

Válido para produtos da marca EBEST que tenham sido comercializados pela própria empresa ou seus revendedores, devendo os mesmos possuir etiqueta com número de série para que seja verificado o prazo de validade da mesma.

PRAZO:

24 meses a partir da data da nota fiscal.

COBERTURA:

O serviço de garantia cobre os custos de mão de obra e reposição de peças que apresentem defeito de fabricação.

REMESSA PARA CONSERTO EM GARANTIA:

Por conta do cliente.

DEVOLUÇÃO DE CONSERTO EM GARANTIA:

Por conta da EBEST (por Encomenda PAC – CORREIOS).

CANCELAMENTO DA GARANTIA:

Fica suspensa a garantia se o defeito apresentado pelo produto for consequência de: operação em desacordo com as condições especificadas no manual; mal uso; acidente; queda; violação; descargas atmosféricas.

7. Como conectar o aparelho

FONTES DE ENERGIA DIFERENTES:



Figura 1

IMPORTANTE

**NESTA APLICAÇÃO,
RETIRE O FIO ENTRE OS BORNES 2 e 3 QUE
ACOMPANHA O APARELHO**

FONTES DE ENERGIA IGUAIS:

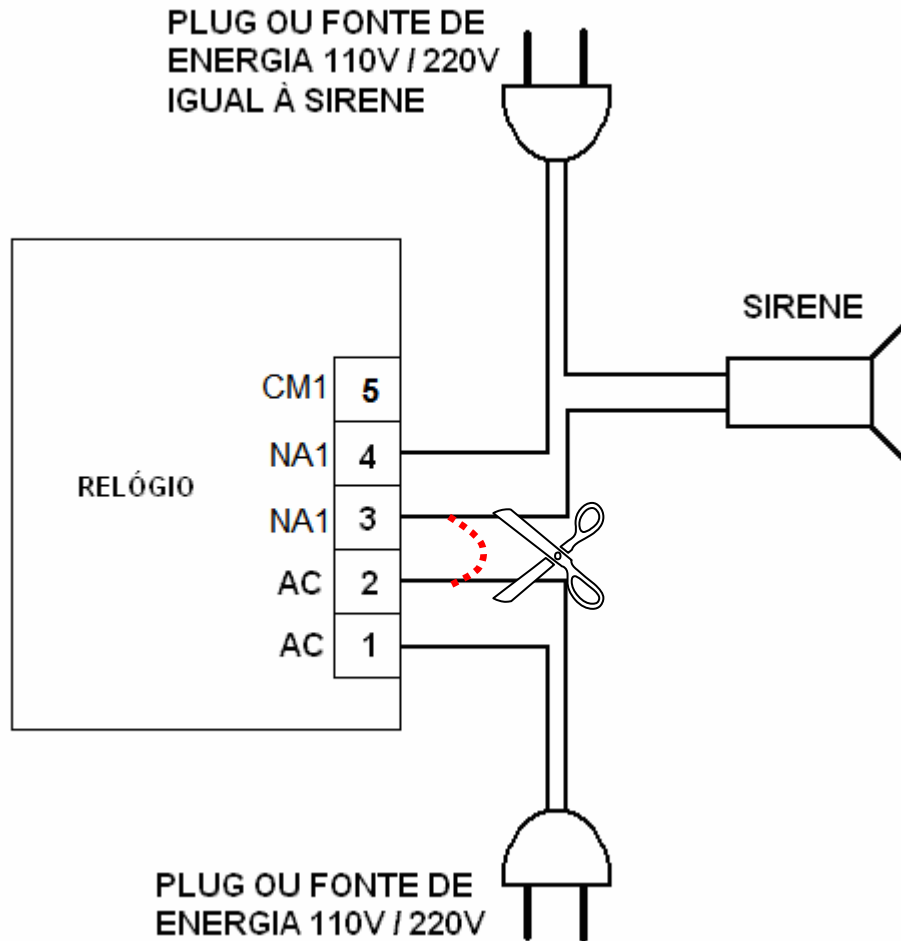

Figura 2

Cabos de Alimentação: 1 e 2 (Vermelhos).
Cabos da sirene ou campainha: 4 e 5 (Azuis).
Ligar com um pequeno fio extra, os bornes 2 e 3. (verde).

As cores utilizadas aqui são meramente ilustrativas, use a cor que estiver disponível.
Evite usar fios muito grossos, pois não entrarão nos bornes.
Recomendamos cabo de 1 mm²

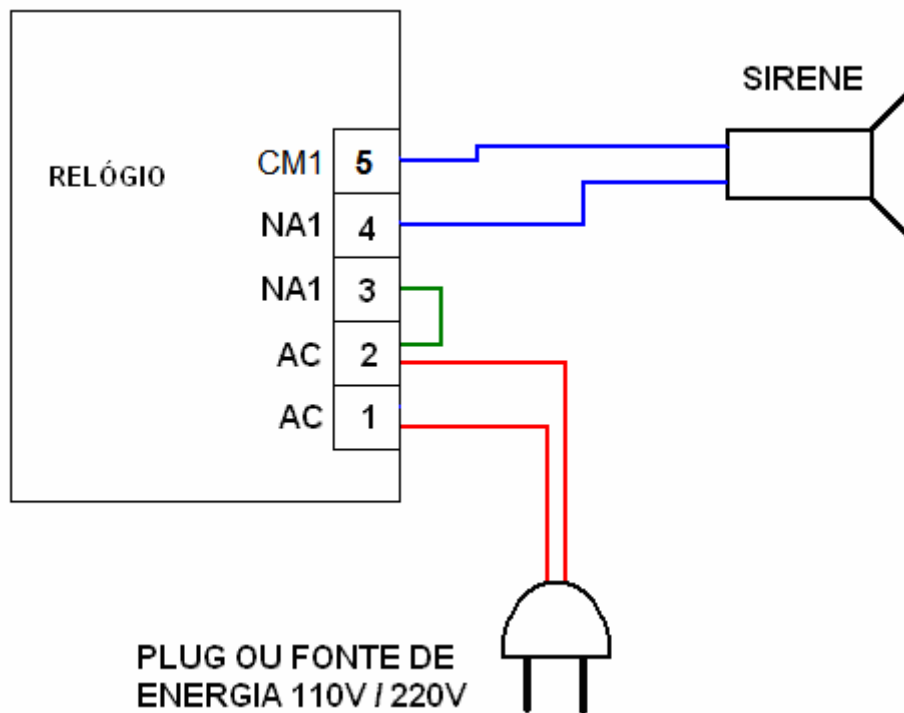